

草加市バスケットボール
指導者連絡協議会
30周年記念

Soka Cup 2013

平成25年度 草加市スポーツ少年団

第25回ミニバスケットボール地域交流大会

～東日本大震災復興支援 「とどけよう スポーツの力を東北へ」～

平成25年8月24日(土)～25日(日)

会場：草加市スポーツ健康都市記念体育館
草加市市民体育館

BREAK THE LIMIT

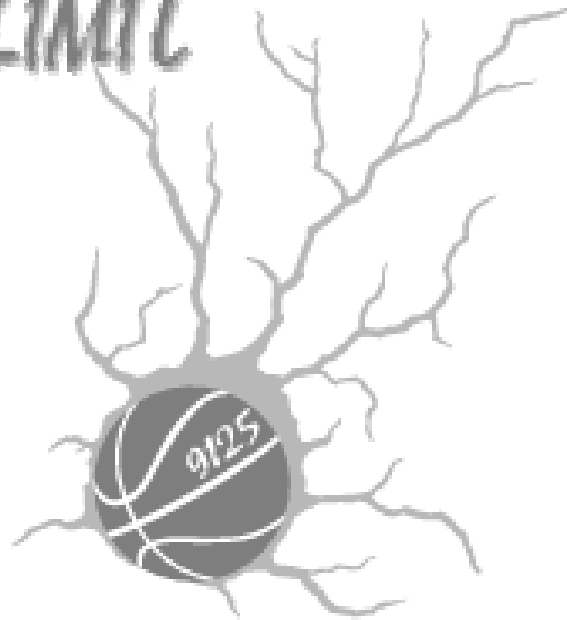

| | |
|-------------|--|
| 主催 | 草加市スポーツ少年団 |
| 主管 | 草加市バスケットボール指導者連絡協議会 |
| 後援 | 草加市 財団法人草加市体育協会 草加市教育委員会 埼玉県スポーツ少年団 埼玉県ミニバスケットボール連盟 草加市バスケットボール協会 |
| 協賛 (順不同) | 国際ディスプレイ工業(株) 養老乃瀧 松原団地駅前店 スポーツランド 酒食家 七福jin 焼肉 振分 しらさぎ整骨院 テリヤスポーツ 江戸前 新田金寿司 コーヒーショップ レイカース 岡田接骨院 JAあゆみ野 草加支店 たくみ鍼灸接骨院 |

目次

- | | |
|--------------------|-------------|
| 1. ごあいさつ | ・・・ p.1 |
| 2. 実施要綱 | ・・・ p.2-3 |
| 3. ご案内 | ・・・ p.4 |
| 4. 草加カップ記念Tシャツ | ・・・ p.5 |
| 5. 記念ブロック試合スケジュール | ・・・ p.6-7 |
| 6. 記念ブロック男子組合せ表 | ・・・ p.8 |
| 7. 記念ブロック女子組合せ表 | ・・・ p.9 |
| 8. 記念ブロック参加チーム紹介 | ・・・ p.10-13 |
| 9. 交流ブロック試合スケジュール | ・・・ p.14 |
| 10. 交流ブロック組合せ表 | ・・・ p.15 |
| 11. 交流ブロック参加チーム紹介 | ・・・ p.16-17 |
| 12. フリースロー大会 | ・・・ p.18 |
| 13. 会場案内 | ・・・ p.19 |
| (草加市スポーツ健康都市記念体育館) | |
| 14. 会場案内 | ・・・ p.20 |
| (草加市市民体育館) | |
| 15. 団員綱領・指導者綱領 | |

美味しいお肉が食べたいなら振分へどうぞ!!

焼肉 振分

TEL048-925-9966
草加市氷川町2101-15
(草加駅西口徒歩2分)

- ・4名～約100名様まで承ります。
(ご予算も相談に応じますのでお気軽にお電話下さい。)
- ・1F：テーブル席8席 お座敷6席
2F：お座敷大宴会場(カラオケ有)
- ・5000円以上で2時間無料の駐車場も有
- ・ランチも月～金 11:30～14:30 コーヒー、デザート付きで600円～です。

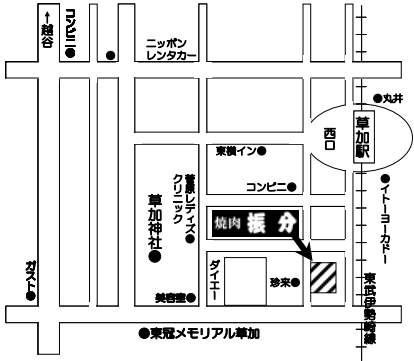

元気 応援!



は～い。
OKで～す!

たくみ鍼灸接骨院

草加市藤崎町1314-22 エクセル堀切II 1F
TEL 923-2425 FAX 923-2426

受付時間 月～金 午前9時～12時30分
午後3時～ 7時30分
土 午前9時～12時30分
休院日 日曜・祝祭日

『ようこそ第25回草加カップ地域交流大会へ』

草加市スポーツ少年団
本部長 大野 美江子

県内各地からの参加を頂きまして、ありがとうございます。
日頃からスポーツ少年団活動に対しての理解と協力に感謝いたします。
又、猛暑の中での練習をしてきた団員のみなさんは、しっかりと声を掛け合い、
ボールをつなぎ、諦めないプレーをして欲しいです。
この大会を通して 友だちをつくり、バスケットが出来る喜びを知り、
感謝と夢をもって最後まで頑張ってください。
役員・指導者・審判員の皆様、保護者の皆様、二日間よろしく申し上げます。

第25回地域交流大会 [草加カップ2013]

草加市スポーツ少年団
バスケットボール指導者連絡協議会
会長 伊藤恒夫

草加市でミニバスケットボールが始まって今年で30周年を迎えます。草加カップは毎年夏休みの終盤に県内各地区のチームが集まり、相互に親睦を深める大会として定着してきました。秋の県大会予選を前に、夏休みにどのくらい上手になったか、チームワークがよくなったのかを確認する大会でもあります。暑い夏に負けないよう、水分補給を十分に行い試合前にのぞんでください。
今年もまた草加カップでは、Tシャツの売上の一部を東日本大震災の義援金として東北のミニバスケットボールを愛する子供達に埼玉県ミニバスケットボール連盟を通じて届けます。

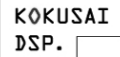

「動き」をキーワードに、生活に小さな変化をあたえ、人の心をゆたかにする
KOKUSAI DSP. は、そんなものづくりを目指します

http://www.kokusai-dsp.co.jp/KOKUSAI_DSP/
** webで動画がご覧いただけます **

SOLAR ORNITHOPTER® PAT.P

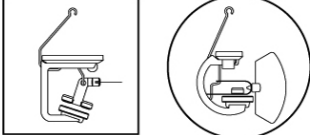

Made in Japan



国際ディスプレイ工業株式会社 〒113-0023 東京都文京区向丘 2-15-5 TEL:03-3828-2286/FAX:03-3828-2288

☆21世紀を担う子供たちを応援します☆

ひと・いえ・くるまの総合保障  JA共済

 JAバンク 新築・借換 住宅ローン金利優遇キャンペーン実施中

 **JA あゆみ野 草加支店**

Tel 048-924-2115 草加市高砂 1-4-17

平成25年度 草加市スポーツ少年団
第25回ミニバスケットボール地域交流大会《草加カップ2013》
実施要項

1. 趣 旨 ミニバスケットボールを通じて児童の健全な心と体の育成を図る。
近隣の市町村との親睦を深める。
2. 主 催 草加市スポーツ少年団
3. 主 管 草加市スポーツ少年団、バスケットボール指導者連絡協議会
4. 後 援 草加市、財団法人草加市体育協会、草加市教育委員会、埼玉県スポーツ少年団
埼玉県ミニバスケットボール連盟、草加市バスケットボール協会
5. 協 賛 国際ディスプレイ工業(株) 養老乃瀧 松原団地駅前店 スポーツランド
(順不同) 酒食家 七福jin 焼肉 振分 しらさぎ整骨院 テリヤスポーツ
江戸前 新田金寿司 コーヒーショップ レイカース 岡田接骨院
JAあゆみ野 草加支店 たくみ鍼灸接骨院
6. 期 日 平成25年8月24日(土)・25日(日)
7. 会 場 草加市スポーツ健康都市記念体育館(記念ブロック)
草加市市民体育館(交流ブロック)
8. 参加費 3,000円
9. 日 程

| | | |
|----------|-------|--------|
| 8月24日(土) | 開場・受付 | 8:45 |
| | 開会式 | 9:15 |
| | 試合開始 | 10:00 |
| 8月25日(日) | 開場 | 8:45 |
| | 試合開始 | 9:30 |
| | 閉会式 | 全試合終了後 |
10. 競技方法
 - 記念ブロック
 - 第1日目：男女各3チーム×4ブロックでのリーグ戦を行います。
 - 第2日目：各ブロックの順位別トーナメント戦を行います。
 - 交流ブロック
 - 両日：男女各6チームによる交流リーグ戦を行います。

※両会場大会2日目に、フリースロー大会があります。(第6試合終了後)

岡田接骨院

〒340-0023 草加市谷塚町1871-1
TEL&FAX 048-954-5180

診療時間
午前 8:30～12:00(月～土)
午後 3:00～7:30(月～金)
午後 2:00～5:00(土)
日・祝 休診

院長 岡田 真弘
柔道整復師(日整会員)
日本陸上競技連盟A級トレーナー
埼玉県体育協会トレーナー委員会委員

各種保険取扱 交通事故・労災・骨折・脱臼・打撲・捻挫・挫傷
スポーツ外傷・頸・肩・腰・膝などの痛み

11. 参加チーム

■記念ブロック（草加市スポーツ健康都市記念体育館）

- 男子 招待チーム 東部地区・こしがやレイカーズ、西部地区・坂戸ロケッツ
北部地区・深谷桜ミニバス、中部地区・七里ジュニア
南部地区・朝霞ツイスターズ、宗岡ミニバス
草加市 新栄バスケット、草加高砂バスケット、草加セルティックス
清門バスケット、氷川バスケット、栄バスケット
- 女子 招待チーム 東部地区・庄和ミニバス、西部地区・霞イースト
北部地区・桶川西ミニバス、中部地区・南浦和ラビット
南部地区・朝霞サンズ、新倉ミニバス
草加市 草加高砂バスケット、栄バスケット、氷川バスケット
草加新田バスケット、瀬崎プレイバース、新栄バスケット

■交流ブロック（草加市市民体育館）

- 男子 招待チーム 東部地区・八條ブルーサンダース
南部地区・神根東ミニバス、戸塚ドルフィンズ
草加市 八北バスケット、瀬崎プレイバース、草加新田バスケット
- 女子 招待チーム 東部地区・大原ベアーズ
南部地区・神根東ミニバス、安行東グリーンアップル
草加市 八北バスケット、草加セルティックス、清門バスケット

12. ルール 日本ミニバスケットボール規則によりますが、次の点に注意して下さい。

- ① 1Q6分・ハーフタイム3分です。
- ② 延長戦は2分間の休憩後、オルタネイト・チームファウル継続でスタート。
2点先取(2点差ではありません)で終了。
3分以内にどちらも2点取れない場合、2分間の休憩後、2点取るまで繰り返し。
各3分内にタイムアウト・交代を1回可能。(暑さ対策のため)
- ③ 試合進行が予定よりも遅れた場合は、試合間10分で進行します。

13. その他

- ◆ 色紙4枚(形式は自由)をご用意ください。試合前の挨拶時に交換します。
- ◆ 各チームともスポーツ傷害保険等に加入しておいて下さい。
- ◆ 会場内でのケガは応急措置はできますが、責任は各チームで負って頂きます。
- ◆ 審判は、必ず1名以上の帯同をお願いします。
 - ・ 帯同ができない場合は、事前に連絡をお願い致します。
 - ・ 記念ブロック2日目は南部地区A級審判クリニックで派遣審判が入りますが、審判希望の場合には事前に連絡をお願いします。
 - ・ 上級資格保有者の方に主審をお願いいたします。
 - ・ 両日とも審判割当については、指導者打ち合わせ時に確認をお願いします。
- ◆ 記念ブロック 1位リーグ各チームと2、3位リーグ優勝チーム、交流ブロック優勝、準優勝チームには、大会記念トロフィーと賞状を授与致します。
- ◆ 問い合わせは、事務局(瀬崎プレイバース・及川)までお願い致します。

コーヒーショップ

レイカーズ

草加市旭町 6-1-17
TEL 048-941-4460

がんばれ
チビッコプレーヤー!



◎ ご 案 内 ◎

本日は、遠い所から草加市においで下さいまして有り難うございます。
草加市もチーム一同、この日を楽しみに、お待ち致しておりました。
今日そしてこれからの皆さんとの交流を通して、更に勉強していきたいと思えます。
何かと至らない所もあるとは思いますが、どうぞ宜しくお願い致します。

～ 開会式次第 ～

- ・ 開会の言葉
- ・ スポーツ少年団挨拶
- ・ 来賓挨拶
- ・ 団員綱領
- ・ 諸注意



開会式、閉会式は会場にお越しの応援・引率の父母の皆様にもご参加いただいております。
短い時間ですが、携帯電話をマナーモードにするか電源をお切り頂き、私語を謹んでご参加いただけますようお願い申し上げます。

～ 閉会式次第 ～

1. 大会講評
2. 成績発表
3. 表彰
4. 閉会の言葉

～ 並 び 方 ～

- ★選手のみなさんは、プラカードを持って正面に向かって会場案内図(p.19～20)のように役員の指示に従って並んで下さい。
- ★各チームの指導者の方は、選手の正面に並んで下さい。
- ★開会式、閉会式ともその場集合・解散です。

～ お 願 い ～

- ★駐車場が大変狭いので、車の台数は1チーム4台以内でお願いします。
- ★チーム名引率車の前面に掲示して下さい。(予め駐車票をご用意ください)
- ★バスで来られるチームは、事前に事務局にご連絡下さい。
- ★開会式前、指導者の打ち合わせを行います。(本部席前)
- ★色紙を試合前の挨拶時に交換しますのであらかじめ用意下さい。
(形式自由。4枚分)
- ★ユニフォームは、組み合わせ左側が淡色、右側が濃色になります。
都合の悪い時は、当事者同士で話し合ってください。
- ★会場で不明の点がありましたら、会場責任者(記念体育館：瀬崎ブレイバース・及川、市民体育館：八北バスケット・伊藤)までお尋ね下さい。
- ★審判は必ず、審判用の正しい服装で行う様、お願い致します。
(帯同審判の方、着替えないままベンチに入らないようにしてください)
- ★各チーム、プラカードをお持ち下さい。
- ★試合時はスポーツ少年団のIDカードを必ず身につけるようお願いいたします。

今年もできました！ 草加カップ 記念Goods

毎年大好評の草加カップ記念Goods
 今年は胸元にSOHKA CUP 2013 25thの文字。
 背中のイラストは“限界を突き破る”ようにボールが壁を壊します。
 -ちなみにボールの9125は、25年分の日数をあらわしています-

上下セットで揃えてみよう!!

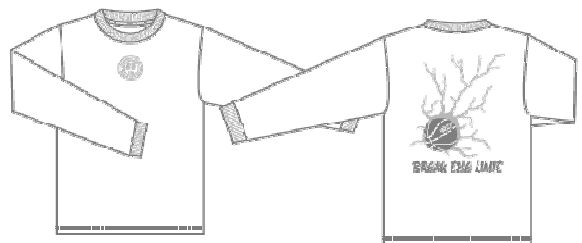

Tシャツは1枚1,800円、ロンTは1枚2,100円。
 色はそれぞれ白と黒の2色からお選び下さい。
 バスパンは1枚1,800円で黒のみとなります。

会場で追加注文受付ます!!
 詳しくは各会場係員まで。

草加カップ記念Goodsの売上の一部は、東日本大震災で被災したミニバスケットボールプレイヤーの支援のためスポーツ少年団を通じて寄付します。今年もまたたくさんの善意を被災地に届けます。

記念ブロック 8/24(土) 草加市スポーツ健康都市記念体育館

★Aコート(男子)

| # | リーグ | 時間 | 淡色 | スコア | 濃色 | TO・審判 | 審判 |
|---|-----|-------|-----------|-----|-----------|-----------|-----------|
| 1 | MA | 10:00 | 新栄バスケット | — | こしがやレイカーズ | 清門バスケット | 宗岡ミニバス |
| 2 | MB | 11:00 | 宗岡ミニバス | — | 七里ジュニア | 新栄バスケット | こしがやレイカーズ |
| 3 | MA | 12:00 | こしがやレイカーズ | — | 氷川バスケット | 宗岡ミニバス | 七里ジュニア |
| 4 | MB | 13:00 | 七里ジュニア | — | 清門バスケット | こしがやレイカーズ | 氷川バスケット |
| 5 | MA | 14:00 | 氷川バスケット | — | 新栄バスケット | 七里ジュニア | 清門バスケット |
| 6 | MB | 15:00 | 清門バスケット | — | 宗岡ミニバス | 氷川バスケット | 新栄バスケット |

★Bコート(男子)

| # | リーグ | 時間 | 淡色 | スコア | 濃色 | TO・審判 | 審判 |
|---|-----|-------|-----------|-----|-----------|-----------|-----------|
| 1 | MC | 10:00 | 草加セルティックス | — | 深谷桜ミニバス | 栄バスケット | 草加高砂バスケット |
| 2 | MD | 11:00 | 草加高砂バスケット | — | 坂戸ロケッツ | 草加セルティックス | 深谷桜ミニバス |
| 3 | MC | 12:00 | 深谷桜ミニバス | — | 朝霞ツイスターズ | 草加高砂バスケット | 坂戸ロケッツ |
| 4 | MD | 13:00 | 坂戸ロケッツ | — | 栄バスケット | 深谷桜ミニバス | 朝霞ツイスターズ |
| 5 | MC | 14:00 | 朝霞ツイスターズ | — | 草加セルティックス | 坂戸ロケッツ | 栄バスケット |
| 6 | MD | 15:00 | 栄バスケット | — | 草加高砂バスケット | 朝霞ツイスターズ | 草加セルティックス |

★Cコート(女子)

| # | リーグ | 時間 | 淡色 | スコア | 濃色 | TO・審判 | 審判 |
|---|-----|-------|-----------|-----|-----------|-----------|-----------|
| 1 | FA | 10:00 | 草加高砂バスケット | — | 南浦和ラビット | 草加新田バスケット | 新倉ミニバス |
| 2 | FB | 11:00 | 新倉ミニバス | — | 庄和ミニバス | 草加高砂バスケット | 南浦和ラビット |
| 3 | FA | 12:00 | 南浦和ラビット | — | 瀬崎プレイバーズ | 新倉ミニバス | 庄和ミニバス |
| 4 | FB | 13:00 | 庄和ミニバス | — | 草加新田バスケット | 南浦和ラビット | 瀬崎プレイバーズ |
| 5 | FA | 14:00 | 瀬崎プレイバーズ | — | 草加高砂バスケット | 庄和ミニバス | 草加新田バスケット |
| 6 | FB | 15:00 | 草加新田バスケット | — | 新倉ミニバス | 瀬崎プレイバーズ | 草加高砂バスケット |

★Dコート(女子)

| # | リーグ | 時間 | 淡色 | スコア | 濃色 | TO・審判 | 審判 |
|---|-----|-------|---------|-----|---------|---------|---------|
| 1 | FC | 10:00 | 霞イースト | — | 氷川バスケット | 新栄バスケット | 栄バスケット |
| 2 | FD | 11:00 | 栄バスケット | — | 桶川西ミニバス | 霞イースト | 氷川バスケット |
| 3 | FC | 12:00 | 朝霞サンズ | — | 霞イースト | 栄バスケット | 桶川西ミニバス |
| 4 | FD | 13:00 | 桶川西ミニバス | — | 新栄バスケット | 朝霞サンズ | 霞イースト |
| 5 | FC | 14:00 | 氷川バスケット | — | 朝霞サンズ | 桶川西ミニバス | 新栄バスケット |
| 6 | FD | 15:00 | 新栄バスケット | — | 栄バスケット | 氷川バスケット | 朝霞サンズ |

記念ブロック 8/25 (日) 草加市スポーツ健康都市記念体育館

★Aコート (女子)

| 試合 | 試合時間 | 淡色 | スコア | 濃色 | TOチーム | 審判 |
|------|-------|---------|-----|---------|---------|------|
| 第①試合 | 9:30 | FCリーグ3位 | — | FDリーグ3位 | FCリーグ1位 | 派遣予定 |
| 第②試合 | 10:30 | FCリーグ2位 | — | FDリーグ2位 | ①負チーム | 派遣予定 |
| 第③試合 | 11:30 | FCリーグ1位 | — | FDリーグ1位 | ②負チーム | 派遣予定 |
| 第④試合 | 12:30 | C①負チーム | — | D①負チーム | FDリーグ1位 | 派遣予定 |
| 第⑤試合 | 13:30 | C②負チーム | — | D②負チーム | ④負チーム | 派遣予定 |
| 第⑥試合 | 14:30 | C③負チーム | — | D③負チーム | ⑤負チーム | 派遣予定 |

★Bコート (女子)

| 試合 | 試合時間 | 淡色 | スコア | 濃色 | TOチーム | 審判 |
|------|-------|---------|-----|---------|---------|------|
| 第①試合 | 9:30 | FAリーグ3位 | — | FBリーグ3位 | FAリーグ1位 | 派遣予定 |
| 第②試合 | 10:30 | FAリーグ2位 | — | FBリーグ2位 | ①勝チーム | 派遣予定 |
| 第③試合 | 11:30 | FAリーグ1位 | — | FBリーグ1位 | ②勝チーム | 派遣予定 |
| 第④試合 | 12:30 | C①勝チーム | — | D①勝チーム | FBリーグ1位 | 派遣予定 |
| 第⑤試合 | 13:30 | C②勝チーム | — | D②勝チーム | ④勝チーム | 派遣予定 |
| 第⑥試合 | 14:30 | C③勝チーム | — | D③勝チーム | ⑤勝チーム | 派遣予定 |

★Cコート (男子)

| 試合 | 試合時間 | 淡色 | スコア | 濃色 | TOチーム | 審判 |
|------|-------|---------|-----|---------|---------|------|
| 第①試合 | 9:30 | MCリーグ3位 | — | MDリーグ3位 | MCリーグ1位 | 派遣予定 |
| 第②試合 | 10:30 | MCリーグ2位 | — | MDリーグ2位 | ①勝チーム | 派遣予定 |
| 第③試合 | 11:30 | MCリーグ1位 | — | MDリーグ1位 | ②勝チーム | 派遣予定 |
| 第④試合 | 12:30 | A①勝チーム | — | B①勝チーム | MDリーグ1位 | 派遣予定 |
| 第⑤試合 | 13:30 | A②勝チーム | — | B②勝チーム | ④勝チーム | 派遣予定 |
| 第⑥試合 | 14:30 | A③勝チーム | — | B③勝チーム | ⑤勝チーム | 派遣予定 |

★Dコート (男子)

| 試合 | 試合時間 | 淡色 | スコア | 濃色 | TOチーム | 審判 |
|------|-------|---------|-----|---------|---------|------|
| 第①試合 | 9:30 | MAリーグ3位 | — | MBリーグ3位 | MAリーグ1位 | 派遣予定 |
| 第②試合 | 10:30 | MAリーグ2位 | — | MBリーグ2位 | ①負チーム | 派遣予定 |
| 第③試合 | 11:30 | MAリーグ1位 | — | MBリーグ1位 | ②負チーム | 派遣予定 |
| 第④試合 | 12:30 | A①負チーム | — | B①負チーム | MBリーグ1位 | 派遣予定 |
| 第⑤試合 | 13:30 | A②負チーム | — | B②負チーム | ④負チーム | 派遣予定 |
| 第⑥試合 | 14:30 | A③負チーム | — | B③負チーム | ⑤負チーム | 派遣予定 |

記念ブロック男子組合せ表

草加市スポーツ健康都市記念体育館

8月24日(土)

| MAブロック | こしがやレイカーズ | 新栄バスケット | 氷川バスケット | 順位 |
|-----------|-----------|---------|---------|----|
| こしがやレイカーズ | | ○ | ○ | |
| 新栄バスケット | ○ | | ○ | |
| 氷川バスケット | ○ | ○ | | |

| MBブロック | 七里ジュニア | 宗岡ミニバス | 清門バスケット | 順位 |
|---------|--------|--------|---------|----|
| 七里ジュニア | | ○ | ○ | |
| 宗岡ミニバス | ○ | | ○ | |
| 清門バスケット | ○ | ○ | | |

| MCブロック | 深谷桜ミニバス | 朝霞ツイスターズ | 草加セルティックス | 順位 |
|-----------|---------|----------|-----------|----|
| 深谷桜ミニバス | | ○ | ○ | |
| 朝霞ツイスターズ | ○ | | ○ | |
| 草加セルティックス | ○ | ○ | | |

| MDブロック | 坂戸ロケッツ | 草加高砂バスケット | 栄バスケット | 順位 |
|-----------|--------|-----------|--------|----|
| 坂戸ロケッツ | | ○ | ○ | |
| 草加高砂バスケット | ○ | | ○ | |
| 栄バスケット | ○ | ○ | | |

8月25日(日)

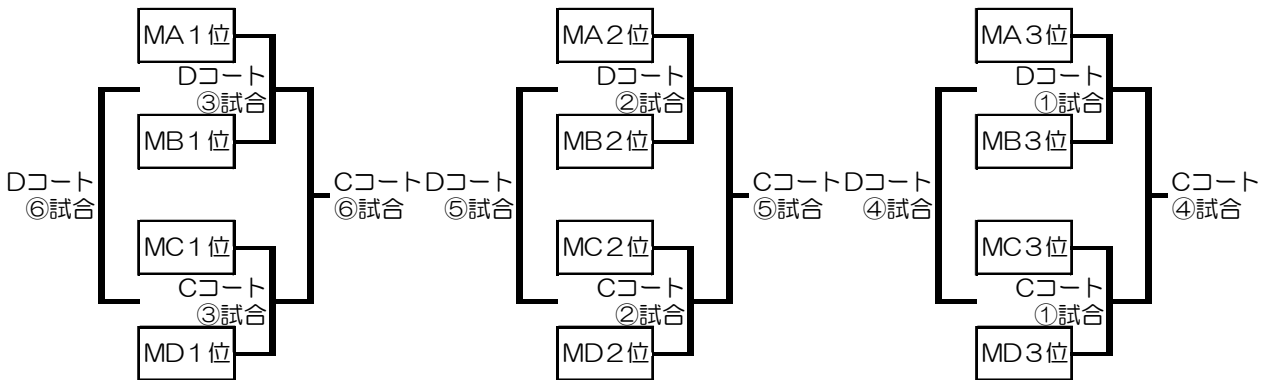

歓送迎会・祝勝会・慶事・法事などなど

大小宴会承ります

コース料理 3000円より
48名様まで
※ご予算を申し付けください
最良のプランを提供させていただきます
飲み放題あります！2時間1500円

お弁当！
配達いたします！
予算・内容等ご相談ください
500円より



伝統の
江戸前寿司と本格和食

新田金寿司

創業1970年

出前迅速風の如く
集めた銘酒林の如く
料理の情熱火の如く
俺の身体は山の如し！

新田駅西口カワチ薬局並び
048-942-5381

記念ブロック女子組合せ表

草加市スポーツ健康都市記念体育館

8月24日(土)

| FAブロック | 南浦和ラビット | 草加高砂バスケット | 瀬崎プレイバース | 順位 |
|-----------|---------|-----------|----------|----|
| 南浦和ラビット | | ○ | ○ | |
| 草加高砂バスケット | ○ | | ○ | |
| 瀬崎プレイバース | ○ | ○ | | |

| FBブロック | 新倉ミニバス | 庄和ミニバス | 草加新田バスケット | 順位 |
|-----------|--------|--------|-----------|----|
| 新倉ミニバス | | ○ | ○ | |
| 庄和ミニバス | ○ | | ○ | |
| 草加新田バスケット | ○ | ○ | | |

| FCブロック | 霞イースト | 朝霞サンズ | 氷川バスケット | 順位 |
|---------|-------|-------|---------|----|
| 霞イースト | | ○ | ○ | |
| 朝霞サンズ | ○ | | ○ | |
| 氷川バスケット | ○ | ○ | | |

| FDブロック | 桶川西ミニバス | 栄バスケット | 新栄バスケット | 順位 |
|---------|---------|--------|---------|----|
| 桶川西ミニバス | | ○ | ○ | |
| 栄バスケット | ○ | | ○ | |
| 新栄バスケット | ○ | ○ | | |

8月25日(日)

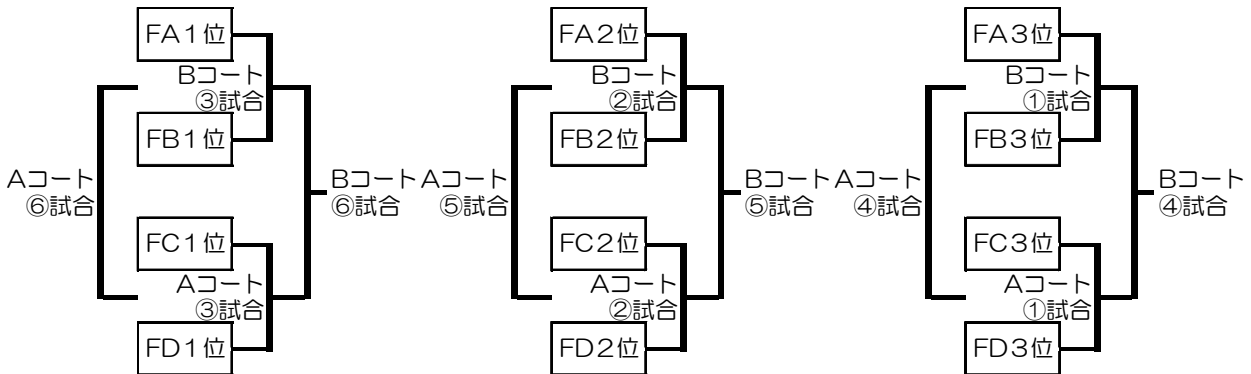

特約店

走る。跳ぶ。蹴る。投げる。泳ぐ。ための店

草加店 〒340-0051 草加市長栄町199-15
TEL 048-941-3310 FAX 048-941-1960

三郷店 〒341-0018 三郷市早稲田2-17-16
TEL 048-958-8081 FAX 048-958-8084

出場チーム紹介

記念ブロック(男子)MAリーグ

こしがやレイカーズ

| No. | 名 | 前 | 年 | 身長 |
|---|-------|-------|---|-----|
| 4 | 井上 蒼太 | | 6 | 141 |
| 5 | 山本 一真 | | 6 | 163 |
| 6 | 山分 貴志 | | 6 | 147 |
| 7 | 石倉 大地 | | 6 | 147 |
| 8 | 七海 天樹 | | 6 | 149 |
| 9 | 飯泉 睦希 | | 6 | 148 |
| 10 | 森 竜馬 | | 6 | 149 |
| 11 | 武内 凱海 | | 5 | 142 |
| 12 | 有野 友稀 | | 5 | 143 |
| 13 | 菅野 陽 | | 5 | 138 |
| 14 | 川口 準 | | 5 | 136 |
| 15 | 森 勇人 | | 5 | 146 |
| 16 | 高澤 駿太 | | 3 | 124 |
| 17 | | | | |
| 18 | | | | |
| Hコーチ | | 高岡 稔 | | |
| Aコーチ | | | | |
| Aコーチ | | | | |
| マネージャー | | 高岡由佳利 | | |
| <p>草加カップにご招待いただきありがとうございます。2013シーズンも半分終わりました。 さあ、これから後半戦。1試合1試合、めいっばいチャレンジしていきます。 どうぞ、よろしくお願いします。</p> | | | | |

新栄バスケットボール

| No. | 選手名 | 年 | 身長 |
|--|--------|-----------|-----|
| 4 | 白鳥 直人 | 6 | 154 |
| 5 | 谷川 帝太 | 6 | 142 |
| 6 | 野木村 勇太 | 6 | 140 |
| 7 | 富山 誠一 | 6 | 150 |
| 8 | 荒井 颯介 | 6 | 141 |
| 9 | 阿部 伶弥 | 6 | 150 |
| 10 | 飯島 捷太 | 5 | 139 |
| 11 | 小野 優樹 | 5 | 138 |
| 12 | 小西 遼 | 4 | 131 |
| 13 | 松井 陸斗 | 4 | 129 |
| 14 | 宮崎 大空 | 4 | 137 |
| 15 | 添田 大翔 | 3 | 137 |
| 16 | 野口 七音 | 2 | 125 |
| 17 | | | |
| 18 | | | |
| Hコーチ | | 佐藤志津江 | |
| Aコーチ | | 徳安 千美 | |
| Aコーチ | | 竇 富久 | |
| マネージャー | | 高橋正哲 飯島哲雄 | |
| <p>浅野吉貴(3年) 広瀬温大(3年) 岡本悠希(3年) 阿部正弥(3年) 走りは負けません!! 優勝めざして頑張ります!</p> | | | |

氷川バスケット

| No. | 選手名 | 年 | 身長 |
|--|-------|-------|-----|
| 4 | 西尾 大輔 | 6 | 143 |
| 5 | 梅津 恵斗 | 6 | 143 |
| 6 | 宮嶋 魁 | 6 | 139 |
| 7 | 伊田涼太郎 | 6 | 149 |
| 8 | 石井 啓暉 | 6 | 147 |
| 9 | 後藤 唯人 | 6 | 144 |
| 10 | 篠田 一樹 | 6 | 157 |
| 11 | 三木隆太郎 | 6 | 135 |
| 12 | 小磯 怜 | 5 | 135 |
| 13 | 青柳 和志 | 4 | 131 |
| 14 | 皆森 大和 | 4 | 131 |
| 15 | 斉藤 鮎太 | 4 | 145 |
| 16 | 中原 誠人 | 4 | 143 |
| 17 | 富山 一翔 | 4 | 136 |
| 18 | 主藤 拓実 | 4 | 131 |
| Hコーチ | | 小林 裕明 | |
| Aコーチ | | 村田 隆一 | |
| Aコーチ | | 増田 克美 | |
| マネージャー | | 仙海 真司 | |
| <p>さらに4年生 小堀颯馬(131)・水口太輝(131) 難しいシュートを決め、簡単なシュートを落とす! 見ていると上手なんだかよく分からないかもしれませんが、しかし! 一生懸命がんばっています。よろしくお祈いします。</p> | | | |

記念ブロック(男子)MBリーグ

七里ジュニア

| No. | 選手名 | 年 | 身長 |
|--|--------|-------|-----|
| 4 | 井上 絢翔 | 6 | 155 |
| 5 | 五十嵐 雷文 | 6 | 168 |
| 6 | 三浦 正規 | 6 | 145 |
| 7 | 新島 尚昂 | 6 | 140 |
| 8 | 矢花銀之介 | 5 | 127 |
| 9 | 高橋 慶伍 | 5 | 132 |
| 10 | 瀧下 捺希 | 5 | 144 |
| 11 | 一戸 脩 | 4 | 128 |
| 12 | 戸波 大智 | 4 | 136 |
| 13 | 鶴見 恒 | 4 | 145 |
| 14 | 山本 凰世 | 3 | 124 |
| 15 | 丸茂 侑生 | 6 | 146 |
| 16 | 丸茂 幹弥 | 4 | 138 |
| 17 | 姫野 聖 | 6 | 139 |
| 18 | 高橋 諒多 | 2 | 125 |
| Hコーチ | | 岩男 光子 | |
| Aコーチ | | 中野 英明 | |
| Aコーチ | | 富田久美子 | |
| マネージャー | | 井上 宏美 | |
| <p>指導者も目を疑う程の一致団結した集中力。でも、そのスイッチがどこにあるのか、誰にもわからない不思議なチームです(^_^;) まだ、誰も見つけていない『やる気スイッチ』を全員で探しながら、精一杯頑張ります! よろしくお祈いします</p> | | | |

宗岡ミニバス

| No. | 選手名 | 年 | 身長 |
|--|-------|-------|-----|
| 4 | 白川 尚一 | 6 | 145 |
| 5 | 大和虎大朗 | 6 | 146 |
| 6 | 渡辺 蒼樹 | 6 | 138 |
| 7 | 近藤 柊登 | 5 | 143 |
| 8 | 石垣 英汰 | 5 | 133 |
| 9 | 白濱 瑠辰 | 5 | 142 |
| 10 | 池竹 和豊 | 5 | 143 |
| 11 | 須田 圭吾 | 6 | 147 |
| 12 | 滑川 創太 | 4 | 145 |
| 13 | 三浦 響 | 3 | 140 |
| 14 | 石垣 廉 | 2 | 131 |
| 15 | 秋穂 将人 | 2 | 130 |
| 16 | 近藤 英哉 | 2 | 123 |
| 17 | 鷲見 倭生 | 4 | 146 |
| 18 | | | |
| Hコーチ | | 二瓶 聡 | |
| Aコーチ | | 星野 学 | |
| Aコーチ | | 星野 魁斗 | |
| マネージャー | | 白川 圭介 | |
| <p>ちびっ子軍団ですが、草加カップのために夏休みの練習を頑張ってきました。諦めないプレーを披露して、見ている方たちに感動を与えられるような試合をしたいです。よろしくお祈いします。</p> | | | |

清門バスケット

| No. | 選手名 | 年 | 身長 |
|--|-------|-------|-----|
| 4 | 窪田 堅吾 | 6 | 144 |
| 5 | 窪田 匠吾 | 6 | 144 |
| 6 | 棟方虎太郎 | 6 | 147 |
| 7 | 佐藤 匡汰 | 6 | 140 |
| 8 | 多並 颯麻 | 6 | 162 |
| 9 | 高橋 直人 | 6 | 172 |
| 10 | 上澤 寛生 | 6 | 160 |
| 11 | 田中 晴也 | 5 | 146 |
| 12 | 芝田 武和 | 5 | 142 |
| 13 | 宮城 啓人 | 5 | 148 |
| 14 | 前 大翔 | 5 | 133 |
| 15 | 鈴木 海大 | 5 | 160 |
| 16 | 愛澤 楓 | 5 | 150 |
| 17 | 青木 航太 | 5 | 144 |
| 18 | 荻野 海音 | 4 | 146 |
| 監督 | | 中村 俊二 | |
| Hコーチ | | 松本 康之 | |
| Aコーチ | | 小林 恵 | |
| Aコーチ | | 高橋 衆二 | |
| <p>何事にも「あきらめない」をモットーに最後まで頑張り通します。よろしくお祈いします。</p> | | | |

出場チーム紹介

記念ブロック(男子) MCリーグ 深谷桜ミニバス

| No | 選手名 | 年 | 身長 |
|---|-------|--------|-----|
| 4 | 向 奏瑠 | 6 | 153 |
| 5 | 高木 慎吾 | 6 | 135 |
| 6 | 菅間健太郎 | 6 | 154 |
| 7 | 高田 凌 | 6 | 154 |
| 8 | 大島 駿平 | 5 | 140 |
| 9 | 市之瀬航生 | 5 | 142 |
| 10 | 久米龍之介 | 5 | 132 |
| 11 | 水野 丈 | 4 | 141 |
| 12 | 佐藤 萌 | 6 | 147 |
| 13 | 金井 優樹 | 5 | 135 |
| 14 | 関口 諒 | 6 | 140 |
| 15 | 織田 舜平 | 5 | 142 |
| 16 | 中島 康伸 | 5 | 130 |
| 17 | 三口 敦也 | 5 | 145 |
| 18 | | | |
| Hコーチ | | 藤本 龍司 | |
| Aコーチ | | 小柳 幸子 | |
| Aコーチ | | 向 長年 | |
| マネージャー | | 大島 耕治郎 | |
| ご招待頂き有難うございます。 北部から来ました、深谷桜ミニバスです。ひたむきに、がむしゃらに、そして楽しくバスケットに取り組んでいます。どうぞ宜しくお願い致します。 | | | |

朝霞ツイスターズ

| No | 選手名 | 年 | 身長 |
|---|-------|-------|-----|
| 4 | 村上 翼 | 6 | 144 |
| 5 | 五島 大成 | 6 | 168 |
| 6 | 岩沢 凌河 | 6 | 149 |
| 7 | 庄司 悠馬 | 6 | 140 |
| 8 | 佐藤 恋稀 | 6 | 156 |
| 9 | 金井 出雲 | 5 | 146 |
| 10 | 真木 駿輔 | 5 | 134 |
| 11 | 譜久村 翔 | 5 | 132 |
| 12 | 畠山 恭輔 | 5 | 132 |
| 13 | 長塚 啓 | 5 | 145 |
| 14 | 内田 颯嗣 | 5 | 146 |
| 15 | 白倉 奨也 | 5 | 137 |
| 16 | 内尾 俊介 | 5 | 134 |
| 17 | 野崎 歩 | 4 | 126 |
| 18 | 内田 空良 | 4 | 130 |
| Hコーチ | | 家城 光夫 | |
| Aコーチ | | 佐藤 小富 | |
| Aコーチ | | 五島伸太郎 | |
| マネージャー | | 森島 史枝 | |
| 初めて参加させて頂きます。チーム一丸となって一生懸命走ります。よろしく、お願いいたします。 | | | |

草加セルティックス

| No | 選手名 | 年 | 身長 |
|---|-------|-------|-----|
| 4 | 山口 凌空 | 6 | 143 |
| 5 | 梁谷 光揮 | 6 | 156 |
| 6 | 山崎 皓平 | 6 | 136 |
| 7 | 横川 潤平 | 6 | 132 |
| 8 | 小野 智士 | 5 | 141 |
| 9 | 桑田 圭吾 | 5 | 142 |
| 10 | 市川 大地 | 4 | 132 |
| 11 | 初村 傑 | 5 | 148 |
| 12 | 赤井 悠也 | 5 | 137 |
| 13 | 金嶋 星吾 | 4 | 130 |
| 14 | 福田 耀 | 5 | 127 |
| 15 | 山元 祥吾 | 4 | 132 |
| 16 | 宮本 晃汰 | 4 | 128 |
| 17 | 高野 真央 | 4 | 136 |
| 18 | | | |
| Hコーチ | | 斎藤 大地 | |
| Aコーチ | | 山元 哲也 | |
| Aコーチ | | | |
| マネージャー | | | |
| 結成5年目のチームです。練習の成果を発揮出来るよう全力で頑張ります。思い出に残るような大会にしたいです。よろしくお祈りします。 | | | |

記念ブロック(男子) MDリーグ 坂戸ロケッツ

| No | 選手名 | 年 | 身長 |
|--|-------|-------|-----|
| 4 | 大西 佳悟 | 6 | 149 |
| 5 | 藤波 慶太 | 6 | 150 |
| 6 | 青山 凜平 | 6 | 162 |
| 7 | 松本 航輝 | 6 | 148 |
| 8 | 初鹿 雄太 | 6 | 154 |
| 9 | 新井 雅弥 | 6 | 156 |
| 10 | 尾崎 空矢 | 6 | 150 |
| 11 | 益田 侑弥 | 6 | 157 |
| 12 | 廣澤 優翔 | 6 | 154 |
| 13 | 地野 友貴 | 6 | 159 |
| 14 | 岩崎 俊祐 | 5 | 146 |
| 15 | 古川 空飛 | 5 | 147 |
| 16 | 松井 琉星 | 4 | 143 |
| 17 | 岩崎 優佑 | 3 | 140 |
| 18 | 佐々木 聖 | 3 | 140 |
| Hコーチ | | 森田 真弥 | |
| Aコーチ | | 鈴木 孝 | |
| Aコーチ | | 小林 正明 | |
| マネージャー | | 小野寺 健 | |
| ご招待頂きありがとうございます。精一杯走ることに、感謝の気持ちを大切に頑張ります。どうかよろしくお願い致します。 | | | |

草加高砂ミニバスケットボール

| No | 選手名 | 年 | 身長 |
|---|-------|----------|-----|
| 4 | 松本 健 | 6 | 161 |
| 5 | 中澤 拓哉 | 6 | 147 |
| 6 | 田中 翔馬 | 6 | 145 |
| 7 | 山下 蓮 | 6 | 151 |
| 8 | 石見 朋大 | 6 | 137 |
| 9 | 北爪 秀明 | 6 | 144 |
| 10 | 下畑 時人 | 6 | 130 |
| 11 | 赤羽虎太郎 | 6 | 151 |
| 12 | 倉持 泰悠 | 6 | 158 |
| 13 | 南野 洋明 | 6 | 162 |
| 14 | 諸星 祐杏 | 5 | 140 |
| 15 | 朽原 情晃 | 5 | 147 |
| 16 | 田中 裕馬 | 4 | 130 |
| 17 | 上杉 竜大 | 4 | 130 |
| 18 | 諸星 然 | 3 | 132 |
| Hコーチ | | 浜田 軒 | |
| Aコーチ | | 吉永 貢 | |
| Aコーチ | | 諸星 裕 | |
| マネージャー | | 市川新治・松本剛 | |
| 4年 松本浩志 吉田翔希 三浦大河 山田颯太郎 矢代大貴 長田唯聖 泉 匠 3年 米田壮良 日吉亮太 石関涼太郎 2年 下畑柁樹 大崎一星 成田鳳十郎 吉田遥翔 小林 輝 滝島和玖 1年 庄司怜央 チーム32人全員で頑張ります!! | | | |

栄バスケット

| No | 選手名 | 年 | 身長 |
|--|-------|-------|-----|
| 4 | 戸田 誠生 | 6 | 152 |
| 5 | 稲葉 泰星 | 6 | 161 |
| 6 | 正木明日斗 | 5 | 145 |
| 7 | 峯岸 玲央 | 5 | 161 |
| 8 | 和田 凌雅 | 5 | 145 |
| 9 | 五味川颯太 | 5 | 145 |
| 10 | 天野 史弥 | 5 | 145 |
| 11 | 阿部 涉 | 5 | 145 |
| 12 | 佐藤 雷人 | 6 | 172 |
| 13 | 久保裕二郎 | 4 | 150 |
| 14 | 宮崎 幹大 | 4 | 135 |
| 15 | 阿部 湊 | 3 | 120 |
| 16 | 佐藤 碧波 | 3 | 122 |
| 17 | 佐藤 凜空 | 3 | 122 |
| 18 | | | |
| Hコーチ | | 長嶋 栄吉 | |
| Aコーチ | | 鈴木 晃次 | |
| Aコーチ | | 佐々木健信 | |
| マネージャー | | 井本健太郎 | |
| 竹花碧人(3年),梶谷悠喜(2年),大森五瑠(2年),竹花颯人(2年),佐藤零士(1年) | | | |
| チーム全員の力を合わせて、栄旋風を巻き起こそう。 | | | |

出場チーム紹介

記念ブロック(女子)FAリーグ

南浦和ラビット

| No | 選手名 | 年 | 身長 |
|--|-------|------|-----|
| 4 | 山口 南帆 | 6 | 151 |
| 5 | 飯田 真帆 | 6 | 145 |
| 6 | 千田 来夢 | 6 | 150 |
| 7 | 金森ひなた | 5 | 140 |
| 8 | 田村 七海 | 5 | 137 |
| 9 | 佃 真依 | 5 | 155 |
| 10 | 渡辺 結衣 | 5 | 136 |
| 11 | 堂本 里帆 | 5 | 147 |
| 12 | 斉木 小麦 | 3 | 126 |
| 13 | 神村 咲絵 | 3 | 131 |
| 14 | 柳沼 華音 | 3 | 135 |
| 15 | | | |
| 16 | | | |
| 17 | | | |
| 18 | | | |
| Hコーチ | | 青木 貴 | |
| Aコーチ | | 増田 梢 | |
| Aコーチ | | | |
| マネージャー | | 松田 聡 | |
| みなさんと試合ができることをとてもうれしく思っています。人数の少ないチームですが、仲の良さを生かしたチームワークで頑張ります。よろしくお祈いします。 | | | |

草加高砂ミニバスケットボール

| No | 選手名 | 年 | 身長 |
|---|-------|-------------|-----|
| 4 | 井筒 寧々 | 6 | 154 |
| 5 | 大久保亜美 | 6 | 146 |
| 6 | 小杉瑛理香 | 6 | 152 |
| 7 | 木田 春海 | 6 | 138 |
| 8 | 小櫃 愛理 | 6 | 142 |
| 9 | 小林 愛梨 | 6 | 153 |
| 10 | 金田実紗希 | 6 | 156 |
| 11 | 中野 流那 | 6 | 157 |
| 12 | 渡邊 莉子 | 5 | 134 |
| 13 | 笹木 愛莉 | 5 | 140 |
| 14 | 森田和香乃 | 5 | 147 |
| 15 | 滝島 琴莉 | 5 | 141 |
| 16 | 蓮見 仁奈 | 4 | 140 |
| 17 | | | |
| 18 | | | |
| Hコーチ | | 川越 弘一 | |
| Aコーチ | | 大野美江子 | |
| Aコーチ | | 金田 勉 | |
| マネージャー | | 五十嵐美沙希・渡邊光秀 | |
| 3年 小山ほのか 笹木優花 中野莉那 2年 久野夏姫 鷹啄夏海 田中万智 林本実佳 1年 小森思佳 斎藤祐菜 6年生から1年生まで仲のいいチームです!!一杯走って沢山声出して 頑張ります!! | | | |

瀬崎ブレイバース

| No | 選手名 | 年 | 身長 |
|---|-------|-----------|-----|
| 4 | 大越 愛理 | 6 | 152 |
| 5 | 松村 佳奈 | 6 | 151 |
| 6 | 梅澤 萌々 | 5 | 148 |
| 7 | 黒澤さくら | 5 | 137 |
| 8 | 今井 理桜 | 5 | 130 |
| 9 | 三枝 弓夏 | 5 | 152 |
| 10 | 和田 夏凜 | 5 | 143 |
| 11 | 長澤 智菜 | 4 | 140 |
| 12 | 中村 亜優 | 4 | 131 |
| 13 | 野末 有彩 | 4 | 135 |
| 14 | 高柳 梨緒 | 4 | 127 |
| 15 | 熊倉ななみ | 4 | 135 |
| 16 | 青木 桃葉 | 3 | 126 |
| 17 | 小郷恵梨奈 | 3 | 124 |
| 18 | 岡部 遥 | 3 | 124 |
| Hコーチ | | 及川 貴則 | |
| Aコーチ | | 増井 英明 | |
| Aコーチ | | 安達康子・岡田圭祐 | |
| マネージャー | | 泉谷 英和 | |
| 汗あり、涙あり、笑いあり? 暑さに負けないように、自分に負けないように、楽しく、一所懸命がんばります! よろしくお祈いします。 | | | |

記念ブロック(女子)FBリーグ

新倉ミニバス

| No | 選手名 | 年 | 身長 |
|---|-------|-------|-----|
| 4 | 歌川こより | 6 | 150 |
| 5 | 石野珠璃果 | 6 | 146 |
| 6 | 野尻 愛架 | 5 | 144 |
| 7 | 根保ゆうな | 5 | 149 |
| 8 | 西山 夏実 | 5 | 143 |
| 9 | 関根 加琳 | 5 | 153 |
| 10 | 三井田 彩 | 4 | 129 |
| 11 | 中原 結愛 | 4 | 140 |
| 12 | 若林 莉那 | 4 | 131 |
| 13 | 伊東好優季 | 4 | 130 |
| 14 | 掛川 瑠菜 | 4 | 133 |
| 15 | 石野 愛璃 | 3 | 129 |
| 16 | 掛川 渚 | 3 | 128 |
| 17 | 星野 彩海 | 3 | 130 |
| 18 | 長瀬 瑠唯 | 3 | 128 |
| Hコーチ | | 関口 拓道 | |
| Aコーチ | | 関口 京子 | |
| Aコーチ | | 野尻 隆彦 | |
| マネージャー | | | |
| 新倉ミニバス合唱団! ?です。アップの声には自信が有ります。試合中の声は・・・ 6年生は少ないけど全力籠球で頑張ります。宜しくお願いします。(´・`) | | | |

庄和ミニバスケットボールスポーツ少年団

| No | 名 | 前 | 年 | 身長 |
|--|-------|-------|-----|----|
| 4 | 亀倉 花 | 6 | 151 | |
| 5 | 茂木愛莉奈 | 6 | 150 | |
| 6 | 菅野 菜美 | 6 | 155 | |
| 7 | 脇坂 蒼衣 | 6 | 144 | |
| 8 | 脇坂 朱音 | 6 | 146 | |
| 9 | 小池 菜未 | 6 | 144 | |
| 10 | 宮崎 世利 | 5 | 141 | |
| 11 | 長嶋 そよ | 5 | 131 | |
| 12 | 小島 桃 | 5 | 142 | |
| 13 | 宇田川怜香 | 5 | 141 | |
| 14 | 有賀 早紀 | 5 | 132 | |
| 15 | 森山 愛莉 | 5 | 153 | |
| 16 | 関 七美 | 4 | 140 | |
| 17 | 小林 樹理 | 4 | 133 | |
| 18 | 渡辺 華 | 3 | 129 | |
| Hコーチ | | 荒木 安彦 | | |
| Aコーチ | | 鈴木 正 | | |
| Aコーチ | | 関 正也 | | |
| マネージャー | | 殖木 肇 | | |
| ご招待いただきましてありがとうございます。春日部市の庄和ミニバスです。最後まで全力でプレイしますので、よろしくお祈いいたします。(´o`)(`o`)(`o`)がんばるぞ!! | | | | |

草加新田バスケット

| No | 選手名 | 年 | 身長 |
|--|-------|--------|-----|
| 4 | 芝崎菜留美 | 6 | 146 |
| 5 | 奥住 香月 | 6 | 151 |
| 6 | 清水 萌音 | 6 | 137 |
| 7 | 太田 羽奏 | 6 | 143 |
| 8 | 石橋 果歩 | 6 | 139 |
| 9 | 下田 恵海 | 5 | 135 |
| 10 | 藤野 雅姫 | 5 | 144 |
| 11 | 柏木 葉月 | 5 | 130 |
| 12 | 島田 葉月 | 5 | 156 |
| 13 | 雨森 海月 | 4 | 134 |
| 14 | 栗脇こなみ | 4 | 136 |
| 15 | 小峰 未帆 | 2 | 121 |
| 16 | 柏木 朱乃 | 2 | 119 |
| 17 | 橋口 茜里 | 2 | 121 |
| 18 | | | |
| 監督 | | 竹田 真太郎 | |
| アシスタントコーチ | | 藤野 裕子 | |
| アシスタントコーチ | | 雨森 健史 | |
| マネージャー | | 永嶋美也子 | |
| 雨森 海南(1)・栗脇 ななみ(1) 強豪揃いの草加カップ! 強くなる為に、立ち向かおう! 「日々努力・日々感謝」「はしれ~!」 団応援幕の言葉を忘れずに、新ユニフォームで、目指せ初勝利! | | | |

出場チーム紹介

記念ブロック(女子)FCリーグ 霞イースト

| No | 選手名 | 年 | 身長 |
|---|-------|--------|-----|
| 4 | 鈴木 馨 | 6 | 141 |
| 5 | 中澤 李菜 | 6 | 146 |
| 6 | 梶原 未希 | 6 | 149 |
| 7 | 星 沙也加 | 6 | 146 |
| 8 | 後藤 杏実 | 6 | 155 |
| 9 | 斎藤 千代 | 6 | 135 |
| 10 | 関 琴奏 | 5 | 134 |
| 11 | 川見 夏葵 | 5 | 131 |
| 12 | 小川 夏実 | 5 | 140 |
| 13 | 高田 菜奈 | 6 | 147 |
| 14 | 小高 東子 | 5 | 152 |
| 15 | 森 菜々美 | 5 | 134 |
| 16 | 川野 夏実 | 6 | 140 |
| 17 | 吹原 美涼 | 4 | 141 |
| 18 | 川野 実咲 | 4 | 120 |
| Hコーチ | | 鶴飼 こそえ | |
| Aコーチ | | 鶴飼 学 | |
| Aコーチ | | 近松 英樹 | |
| マネージャー | | 中澤 千佳 | |
| <p>愛と正義の美少女戦士イーストガールズ、月にかわっておしおきよ!!</p> | | | |

朝霞サンス

| No | 選手名 | 年 | 身長 |
|--|-------|-------|-----|
| 4 | 伊藤 紗希 | 5 | 150 |
| 5 | 稲木 心 | 5 | 144 |
| 6 | 松村 歌乃 | 5 | 145 |
| 7 | 水久保京香 | 5 | 135 |
| 8 | 高橋 愛海 | 5 | 136 |
| 9 | 上野 鈴奈 | 5 | 148 |
| 10 | 秀島あす香 | 5 | 130 |
| 11 | 竹下あやの | 4 | 146 |
| 12 | 佐野 愛梨 | 4 | 145 |
| 13 | 三上 環葵 | 3 | 142 |
| 14 | 矢作 遥奈 | 3 | 126 |
| 15 | 山本 千尋 | 3 | 133 |
| 16 | 鈴木 歩 | 3 | 124 |
| 17 | 戸上沙耶佳 | 5 | 153 |
| 18 | | | |
| Hコーチ | | 小林敬一郎 | |
| Aコーチ | | 大田原雅江 | |
| Aコーチ | | 岡本 俊文 | |
| マネージャー | | 伊藤 美香 | |
| <p>朝霞市の2小、3小、7小から集ったチームです。”正しい日本語をしゃべる。”を合言葉に活動していますが、挨拶、返事、報告、説明、すべてにあいまいです。がんばって日本語をしゃべれる子供になってもらいたいと思っています。</p> | | | |

氷川バスケット

| No | 選手名 | 年 | 身長 |
|---|-------|-------|-----|
| 4 | 石塚 瞳 | 6 | 142 |
| 5 | 後藤 愛香 | 6 | 157 |
| 6 | 青柳 里奈 | 6 | 148 |
| 7 | 関 彩乃 | 6 | 152 |
| 8 | 高橋 菜月 | 6 | 148 |
| 9 | 芳賀ななみ | 6 | 138 |
| 10 | 岡井 綾花 | 6 | 150 |
| 11 | 藤山 夏海 | 5 | 141 |
| 12 | 菅野 柚菜 | 5 | 135 |
| 13 | 柴田 千優 | 5 | 140 |
| 14 | 伊田 歩 | 3 | 130 |
| 15 | 武井 真琴 | 3 | 131 |
| 16 | 三木 美礼 | 3 | 117 |
| 17 | 小柳 もも | 2 | 110 |
| 18 | | | |
| Hコーチ | | 村田 隆一 | |
| Aコーチ | | 小林 裕明 | |
| Aコーチ | | 北川 正人 | |
| マネージャー | | 仙海 真司 | |
| <p>なかよく、たのしく、げんきよく！笑顔でがんばり、プレイで笑いをとります！ よろしくお願ひします。</p> | | | |

記念ブロック(女子)FDリーグ 桶川西ミニバス

| No | 選手名 | 年 | 身長 |
|---|-------|-------|-----|
| 4 | 青木 晴花 | 6 | 147 |
| 5 | 高橋 倅 | 6 | 150 |
| 6 | 高木あすか | 6 | 160 |
| 7 | 山崎 優希 | 6 | 153 |
| 8 | 山名明日香 | 6 | 155 |
| 9 | 斎藤 栞里 | 5 | 141 |
| 10 | 高谷海璃生 | 6 | 151 |
| 11 | 木下 紗妃 | 5 | 132 |
| 12 | 山口 蒼寧 | 5 | 141 |
| 13 | 鎌田 真穂 | 5 | 146 |
| 14 | 山田萌恵子 | 5 | 144 |
| 15 | 酒井 真千 | 5 | 149 |
| 16 | 関口 美里 | 5 | 150 |
| 17 | 下山陽奈子 | 3 | 122 |
| 18 | 山口 桃果 | 3 | 122 |
| Hコーチ | | 岩山 裕史 | |
| Aコーチ | | 大森 功一 | |
| Aコーチ | | 加藤 豊 | |
| マネージャー | | 関根 崇 | |
| <p>草加カップ初参加です。いろいろなチームと会えるのを楽しみにしています。 どうぞよろしくお願ひします。</p> | | | |

栄バスケットボール

| No | 選手名 | 年 | 身長 |
|-------------------------------|-------|-------|-----|
| 4 | 浦田 梨生 | 6 | 153 |
| 5 | 飯澤 悠香 | 6 | 153 |
| 6 | 小山 彩希 | 6 | 161 |
| 7 | 瀬端 莉那 | 6 | 140 |
| 8 | 中西 愛美 | 6 | 145 |
| 9 | 甲高 佑梨 | 6 | 141 |
| 10 | 小林 優里 | 6 | 152 |
| 11 | 田村 美鈴 | 6 | 143 |
| 12 | 福崎 莉菜 | 6 | 153 |
| 13 | 梅戸 結羽 | 5 | 142 |
| 14 | 阿部 心咲 | 4 | 133 |
| 15 | 矢澤 有紗 | 3 | 120 |
| 16 | 今井沙奈恵 | 3 | 130 |
| 17 | 村山 莉子 | 2 | 131 |
| 18 | 田村 彩音 | 2 | 120 |
| Hコーチ | | 飯澤 陽子 | |
| Aコーチ | | 日高 英司 | |
| Aコーチ | | 佐久間順子 | |
| マネージャー | | | |
| <p>全員で協力して、勝利に向かって突き進みます。</p> | | | |

新栄バスケットボール

| No | 選手名 | 年 | 身長 |
|--|-------|-----------|-----|
| 4 | 都瑠めぐみ | 6 | 150 |
| 5 | 和田 あい | 6 | 155 |
| 6 | 関本なつみ | 6 | 148 |
| 7 | 渡部 真衣 | 6 | 143 |
| 8 | 鬼澤 未来 | 5 | 145 |
| 9 | 三浦 怜央 | 5 | 144 |
| 10 | 三浦 理央 | 5 | 143 |
| 11 | 會田 芽夢 | 5 | 147 |
| 12 | 関本みさき | 5 | 147 |
| 13 | 大塚 真白 | 4 | 144 |
| 14 | 川相 葵 | 4 | 139 |
| 15 | 松本なぎさ | 3 | 124 |
| 16 | 和田 亜弥 | 2 | 129 |
| 17 | 渡部 悠衣 | 1 | 116 |
| 18 | 川相 咲 | 1 | 114 |
| Hコーチ | | 佐藤志津江 | |
| Aコーチ | | 徳安 千美 | |
| Aコーチ | | 寶 富久 | |
| マネージャー | | 高橋正哲 飯島哲雄 | |
| <p>やる気と根性に自信あり！！ 弱気を出したらそこでおしまいなので、強気で絶対あきらめずに最後まで走りぬきます！！ ”志を高く！！優勝めざします”</p> | | | |

交流ブロック (草加市市民体育館)

8月24日(土)

★Aコート (男子)

| # | | 時間 | 淡色 | スコア | 濃色 | TO・審判 | 審判 |
|---|----|-------|------------|-----|------------|------------|------------|
| 1 | BA | 10:00 | 八條ブルーサンダース | — | 神根東ミニバス | 草加新田バスケット | 瀬崎プレイバース |
| 2 | BB | 11:00 | 瀬崎プレイバース | — | 八北バスケット | 八條ブルーサンダース | 神根東ミニバス |
| 3 | BA | 12:00 | 神根東ミニバス | — | 戸塚ドルフィンズ | 瀬崎プレイバース | 八北バスケット |
| 4 | BB | 13:00 | 八北バスケット | — | 草加新田バスケット | 神根東ミニバス | 戸塚ドルフィンズ |
| 5 | BA | 14:00 | 戸塚ドルフィンズ | — | 八條ブルーサンダース | 八北バスケット | 草加新田バスケット |
| 6 | BB | 15:00 | 草加新田バスケット | — | 瀬崎プレイバース | 戸塚ドルフィンズ | 八條ブルーサンダース |

★Bコート (女子)

| # | | 時間 | 淡色 | スコア | 濃色 | TO・審判 | 審判 |
|---|----|-------|-------------|-----|-------------|-------------|-------------|
| 1 | GA | 10:00 | 安行東グリーンアップル | — | 大原ベアーズ | 清門バスケット | 八北バスケット |
| 2 | GB | 11:00 | 八北バスケット | — | 草加セルティックス | 安行東グリーンアップル | 大原ベアーズ |
| 3 | GA | 12:00 | 大原ベアーズ | — | 神根東ミニバス | 八北バスケット | 草加セルティックス |
| 4 | GB | 13:00 | 草加セルティックス | — | 清門バスケット | 大原ベアーズ | 神根東ミニバス |
| 5 | GA | 14:00 | 神根東ミニバス | — | 安行東グリーンアップル | 草加セルティックス | 清門バスケット |
| 6 | GB | 15:00 | 清門バスケット | — | 八北バスケット | 神根東ミニバス | 安行東グリーンアップル |

8月25日(日)

★Aコート (男子)

| # | 時間 | 淡色 | スコア | 濃色 | TO | 審判 | |
|---|-------|------|-----|------|------|------|------|
| 1 | 9:30 | BA2位 | — | BB3位 | BB1位 | BA1位 | BB1位 |
| 2 | 10:30 | BA3位 | — | BB2位 | BA1位 | BA2位 | BB3位 |
| 3 | 11:30 | BB1位 | — | BA2位 | BA3位 | BA3位 | BB2位 |
| 4 | 12:30 | BB2位 | — | BA1位 | BA2位 | BB1位 | BA2位 |
| 5 | 13:30 | BB3位 | — | BA3位 | BB2位 | BB2位 | BA1位 |
| 6 | 14:30 | BA1位 | — | BB1位 | BB3位 | BB3位 | BA3位 |

★Bコート (女子)

| # | 時間 | 淡色 | スコア | 濃色 | TO | 審判 | |
|---|-------|------|-----|------|------|------|------|
| 1 | 9:30 | GA2位 | — | GB3位 | GB1位 | GA1位 | GB1位 |
| 2 | 10:30 | GA3位 | — | GB2位 | GA1位 | GA2位 | GB3位 |
| 3 | 11:30 | GB1位 | — | GA2位 | GA3位 | GA3位 | GB2位 |
| 4 | 12:30 | GB2位 | — | GA1位 | GA2位 | GB1位 | GA2位 |
| 5 | 13:30 | GB3位 | — | GA3位 | GB2位 | GB2位 | GA1位 |
| 6 | 14:30 | GA1位 | — | GB1位 | GB3位 | GB3位 | GA3位 |

交流ブロック組合せ表

草加市市民体育館

※初日順位により2日目の組合せが変わります。

8月24日(土)

8月25日(日)

★男子 交流ブロック

| BAリーグ | 八條ブルーサンダース | 神根東ミニバス | 戸塚ドルフィンズ | 順位 |
|------------|------------|---------|----------|----|
| 八條ブルーサンダース | | ○ | ○ | |
| 神根東ミニバス | ○ | | ○ | |
| 戸塚ドルフィンズ | ○ | ○ | | |

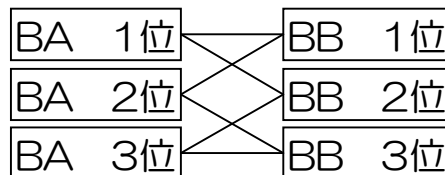

| BBリーグ | 瀬崎プレイバース | 八北バスケット | 草加新田バスケット | 順位 |
|-----------|----------|---------|-----------|----|
| 瀬崎プレイバース | | ○ | ○ | |
| 八北バスケット | ○ | | ○ | |
| 草加新田バスケット | ○ | ○ | | |

★女子 交流ブロック

| GAリーグ | 安行東グリーンアップル | 大原ベアーズ | 神根東ミニバス | 順位 |
|-------------|-------------|--------|---------|----|
| 安行東グリーンアップル | | ○ | ○ | |
| 大原ベアーズ | ○ | | ○ | |
| 神根東ミニバス | ○ | ○ | | |

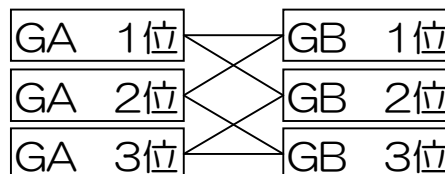

| GBリーグ | 八北バスケット | 草加セルティックス | 清門バスケット | 順位 |
|-----------|---------|-----------|---------|----|
| 八北バスケット | | ○ | ○ | |
| 草加セルティックス | ○ | | ○ | |
| 清門バスケット | ○ | ○ | | |

しらすぎ整骨院本院

外傷専門医療機器のある整骨院

骨折 脱臼 捻挫(靱帯損傷) 打撲
 スポーツ外傷 首・肩・膝の痛み ぎっくり腰
 労災 交通事故 その他

低周波 干渉波 冷・温電法 手技 テーピング
 運動療法 モビリゼーション 筋膜リリース 関節矯正
 etc

午前 9:00~12:00
 午後 15:00~20:30
 木曜13:00まで 土曜18:00まで
 休診日 日曜・祝日

〒340-0054 埼玉県草加市新善町383-105
 TEL&FAX 048-942-3050
 仲間を信じ 勝利に向かって 頑張ってください!!

出場チーム紹介

交流ブロック（男子）BAリーグ

八條ブルーサンダース

| No. | 名 | 前 | 年 | 身長 |
|--|-------|-------|---|-----|
| 4 | 赤坂 明憲 | | 6 | 137 |
| 5 | 船渡優一郎 | | 4 | 147 |
| 6 | 佐藤 汰一 | | 4 | 146 |
| 7 | 酒井 遥也 | | 3 | 132 |
| 8 | 横山 陽紀 | | 4 | 132 |
| 9 | 薄井 駿 | | 2 | 128 |
| 10 | 岡戸 優来 | | 2 | 126 |
| 11 | 広川成一郎 | | 2 | 126 |
| 12 | 加藤清之介 | | 2 | 121 |
| 13 | 赤堀 智也 | | 4 | 131 |
| 14 | 工藤 佑真 | | 4 | 140 |
| 15 | 渋谷 瑠衣 | | 1 | 119 |
| 16 | | | | |
| 17 | | | | |
| 18 | | | | |
| Hコーチ | | 野崎 清孝 | | |
| Aコーチ | | 野崎 幸恵 | | |
| Aコーチ | | | | |
| マネージャー | | 船渡 恵子 | | |
| <p>ご招待いただきましてありがとうございます。6年生1人4年生以下チームですが、みんながんばっています。宜しくお願いします。 ＼(o^)/</p> | | | | |

神根東ミニバスケットボールスポーツ少年団

| No | 選手名 | 年 | 身長 |
|---|-------|-------|-----|
| 4 | 鈴木 颯馬 | 6 | 145 |
| 5 | 三吉 祐稀 | 6 | 153 |
| 6 | 山田 空 | 6 | 145 |
| 7 | 勝村 太雅 | 6 | 146 |
| 8 | 三吉 颯太 | 4 | 135 |
| 9 | 今関 俊介 | 4 | 151 |
| 10 | 瀬田 秀弥 | 4 | 145 |
| 11 | 樋口 純暉 | 6 | 151 |
| 12 | 市川 昭平 | 4 | 147 |
| 13 | 篠山 拓弥 | 6 | 151 |
| 14 | 嶋田 晴樹 | 4 | 135 |
| 15 | 山田 青波 | 4 | 132 |
| 16 | 田村 侑聖 | 3 | 130 |
| 17 | 上原 晶 | 3 | 131 |
| 18 | 大友 優駕 | 3 | 123 |
| Hコーチ | | 秋葉 佳孝 | |
| Aコーチ | | 佐藤智香子 | |
| Aコーチ | | 内田 晶久 | |
| マネージャー | | | |
| <p>細井龍音、増田蓮、栗原康大、大友康輔、今関勇介、大曾根飛勇、細井獅音 今年もご招待ありがとうございます。最後まで「あきらめない」。勝利に向かって全力でがんばります。</p> | | | |

戸塚ドルフィンズ

| No | 選手名 | 年 | 身長 |
|---|-------|-------|-----|
| 4 | 納谷 竜輝 | 6 | 142 |
| 5 | 斉木 瑠都 | 6 | 143 |
| 6 | 新田 博人 | 6 | 146 |
| 7 | 西内 翼 | 6 | 155 |
| 8 | 岩本 柊 | 6 | 138 |
| 9 | 北川 傑 | 6 | 152 |
| 10 | 菅野 柊汰 | 6 | 137 |
| 11 | 小林 諒 | 6 | 147 |
| 12 | 大塚 洸輝 | 5 | 130 |
| 13 | 今井慶士郎 | 5 | 143 |
| 14 | 江口 岳杜 | 5 | 130 |
| 15 | 大堀 巧 | 5 | 138 |
| 16 | 小松 龍生 | 5 | 134 |
| 17 | 竹内 海 | 5 | 140 |
| 18 | | | |
| Hコーチ | | 田中 恵二 | |
| Aコーチ | | 肥沼 栄一 | |
| Aコーチ | | 菅野 敏彦 | |
| マネージャー | | 藤田 薫 | |
| <p>ご招待いただきまして、ありがとうございます。元気いっぱい楽しく試合ができたらと思っています。どうぞよろしくお願ひいたします。</p> | | | |

交流ブロック（男子）BBリーグ

瀬崎プレイバース

| No | 選手名 | 年 | 身長 |
|--|-------|-----------|-----|
| 4 | 波多野 楓 | 6 | 138 |
| 5 | 栗原 綾佑 | 6 | 160 |
| 6 | 佐藤 優翔 | 6 | 145 |
| 7 | 村内 翔 | 5 | 138 |
| 8 | 大島 立也 | 5 | 133 |
| 9 | 和久田敦也 | 5 | 137 |
| 10 | 小島 鷹太 | 5 | 142 |
| 11 | 植野 光雅 | 5 | 135 |
| 12 | 加藤 昂 | 5 | 146 |
| 13 | 鈴木 勇太 | 5 | 136 |
| 14 | 山崎麟太郎 | 4 | 153 |
| 15 | 切敷 龍雄 | 4 | 136 |
| 16 | 郡山 健 | 4 | 140 |
| 17 | 建部 銀太 | 4 | 147 |
| 18 | | | |
| Hコーチ | | 佐々木友昭 | |
| Aコーチ | | 増井 英明 | |
| Aコーチ | | 井上万理・岡田大輔 | |
| マネージャー | | 市川 政巳 | |
| <p>選手層は薄いけれど、個性豊かなチームです。一生懸命、頑張ります。よろしくお願ひします！</p> | | | |

八北バスケット

| No | 選手名 | 年 | 身長 |
|---|-------|-------|-----|
| 4 | 栗野 友輔 | 6 | 139 |
| 5 | 栗野 将吉 | 5 | 128 |
| 6 | 永田 拓未 | 5 | 135 |
| 7 | 大森 勇人 | 5 | 130 |
| 8 | 関根 悠人 | 5 | 139 |
| 9 | 坂本 優真 | 4 | 140 |
| 10 | 横田 翔也 | 4 | 139 |
| 11 | 森山 海博 | 3 | 130 |
| 12 | 関根 直人 | 3 | 132 |
| 13 | 中村 烈 | 5 | 147 |
| 14 | 平林 千典 | 3 | 129 |
| 15 | 川又 暢之 | 2 | 130 |
| 16 | | | |
| 17 | | | |
| 18 | | | |
| Hコーチ | | 桜井 昇 | |
| Aコーチ | | 佐藤美和子 | |
| Aコーチ | | 田崎 雅弘 | |
| マネージャー | | 清野 結花 | |
| <p>本当に本当に背が低く、これはもしや？ミクロ？？かと思うかも知れませんがレギュラーです！！ (笑)でも、プレーは大きく頑張ります。宜しくお願いします (^_^)v</p> | | | |

草加新田バスケット

| No | 選手名 | 年 | 身長 |
|---|-------|-------------|-----|
| 4 | 小峰 基義 | 6 | 144 |
| 5 | 遠藤 大喜 | 6 | 138 |
| 6 | 小島 良太 | 6 | 143 |
| 7 | 清水 空河 | 6 | 138 |
| 8 | 丸橋 佳太 | 6 | 145 |
| 9 | 中山 成夢 | 5 | 150 |
| 10 | 小幡 佳生 | 5 | 143 |
| 11 | 栗脇 琉人 | 5 | 149 |
| 12 | 福井 貴一 | 5 | 148 |
| 13 | 田中利駆斗 | 5 | 137 |
| 14 | 清水 翔 | 4 | 126 |
| 15 | 鈴木 健介 | 4 | 142 |
| 16 | 橋口 樹 | 4 | 129 |
| 17 | 豊田 春凱 | 4 | 144 |
| 18 | 友野 凪 | 4 | 137 |
| 監督 | | 竹田真太郎 | |
| ヘッドコーチ | | 小峰 哲治 | |
| アシスタントコーチ | | 藤野 裕子・黒石 篤 | |
| アシスタントコーチ | | 雨森 健史・永嶋美也子 | |
| <p>黒石 篤磨・藤田 凌摩・武田 稜汰 中島 燎・星 龍之介・豊田 翠空 コートを全力で走ってたくさん汗をかきます！！チビっ子草加新田頑張りますので応援よろしくお願ひします(^_^)/</p> | | | |

出場チーム紹介

交流ブロック（女子）GAリーグ 安行東

| No. | 名 | 前 | 年 | 身長 |
|--|-------|-------|---|-----|
| 4 | 後藤 花奈 | | 6 | 151 |
| 5 | 宇井 琴美 | | 6 | 149 |
| 6 | 宇賀神杏吏 | | 6 | 156 |
| 7 | 大槻 綺音 | | 6 | 147 |
| 8 | 杉山 倅菜 | | 6 | 142 |
| 9 | 浅野 美頼 | | 5 | 150 |
| 10 | 石川 蘭 | | 5 | 148 |
| 11 | 藤田 遥 | | 5 | 136 |
| 12 | 松本れもん | | 5 | 148 |
| 13 | 池田 小都 | | 5 | 139 |
| 14 | 野口 姫乃 | | 2 | 126 |
| 15 | 池田 佳乃 | | 2 | 119 |
| 16 | | | | |
| 17 | | | | |
| 18 | | | | |
| 監督 | | 古田 直樹 | | |
| Hコーチ | | 池永 岳司 | | |
| Aコーチ | | 小池 正 | | |
| マネージャー | | 宇賀神美帆 | | |
| この度は、お招き頂きありがとうございます。 人数は少ないですが、暑さに負けず、最後まで諦めずにバスケットを楽しみたいと思います。 よろしくお願いします。 | | | | |

大原ベアーズ

| No. | 名 | 前 | 年 | 身長 |
|---|-------|-------|---|-----|
| 4 | 山中 春奈 | | 6 | 136 |
| 5 | 井上 愛梨 | | 6 | 146 |
| 6 | 建部美依菜 | | 6 | 137 |
| 7 | 早坂 美柚 | | 5 | 125 |
| 8 | 山中 美空 | | 5 | 131 |
| 9 | 中田 美樹 | | 5 | 129 |
| 10 | 小林 麻帆 | | 5 | 151 |
| 11 | 上脇 涼 | | 4 | 142 |
| 12 | 新井 仁菜 | | 4 | 140 |
| 13 | 本間杏里紗 | | 4 | 130 |
| 14 | 山田 侑奈 | | 4 | 131 |
| 15 | | | | |
| 16 | | | | |
| 17 | | | | |
| 18 | | | | |
| Hコーチ | | 村本 純平 | | |
| Aコーチ | | 田立 和貴 | | |
| Aコーチ | | 笹嶋 晃弘 | | |
| マネージャー | | 山中友美子 | | |
| ご招待していただきましてありがとうございます。 背の小さいチームですが、一生懸命頑張ります。 宜しくお願いします。 | | | | |

神根東ミニバスケットボールスポーツ少年団

| No. | 選手名 | 年 | 身長 |
|--------------------------------------|-------|-------|-----|
| 4 | 橘 凜香 | 6 | 147 |
| 5 | 小柏 茉優 | 6 | 142 |
| 6 | 丸山 清架 | 6 | 148 |
| 7 | 長瀬 悦美 | 6 | 140 |
| 8 | 森内 佳奈 | 5 | 139 |
| 9 | 野辺地美佑 | 5 | 146 |
| 10 | 若尾ひかる | 4 | 145 |
| 11 | 増田 凜 | 4 | 125 |
| 12 | 栗原 彩乃 | 4 | 142 |
| 13 | 森戸 晴菜 | 3 | 130 |
| 14 | 平田 杏 | 2 | 130 |
| 15 | 中里 柚月 | 1 | 120 |
| 16 | 関根 紗英 | 2 | 125 |
| 17 | | | |
| 18 | | | |
| Hコーチ | | 乾 正信 | |
| Aコーチ | | 押手 邦夫 | |
| Aコーチ | | 宮下 順子 | |
| マネージャー | | | |
| 背の小さいチームですが、全力で頑張ります。 よろしくお願いします。 | | | |

交流ブロック（女子）GBリーグ 八北バスケット

| No. | 選手名 | 年 | 身長 |
|---|-------|-------|-----|
| 4 | 仲里 瑠南 | 6 | 142 |
| 5 | 尾崎 萌 | 6 | 145 |
| 6 | 鈴木 浩羽 | 5 | 136 |
| 7 | 関口菜々花 | 4 | 137 |
| 8 | 小櫃 彩花 | 5 | 142 |
| 9 | 佐藤 希風 | 5 | 155 |
| 10 | 浦田 杏 | 5 | 151 |
| 11 | 宅間 華帆 | 3 | 128 |
| 12 | 佐藤 志音 | 3 | 136 |
| 13 | 中山 春苗 | 3 | 125 |
| 14 | 中山 乙葉 | 2 | 127 |
| 15 | 戸掛 菜摘 | 3 | 127 |
| 16 | 佐野 可純 | 4 | 130 |
| 17 | 森 七海 | 3 | 130 |
| 18 | 望月うらん | 3 | 127 |
| Hコーチ | | 桜井 昇 | |
| Aコーチ | | 佐藤美和子 | |
| Aコーチ | | 田崎 雅弘 | |
| マネージャー | | 清野 結花 | |
| 今回の草加カップは、5年生が学校行事で参加できなくて、とても残念ですが、チビッコパワー全開でコートいっぱい走り回りたいと思います。皆様、宜しくお願いします！！ | | | |

草加セルティックス

| No. | 選手名 | 年 | 身長 |
|--|-------|-------|-----|
| 4 | 福田 沙織 | 6 | 132 |
| 5 | 小泉 杏奈 | 5 | 138 |
| 6 | 高野陽奈加 | 5 | 142 |
| 7 | 恩田あゆみ | 5 | 148 |
| 8 | 加藤 千夏 | 5 | 138 |
| 9 | 松本くるみ | 4 | 130 |
| 10 | 尾上 萌華 | 4 | 130 |
| 11 | 寺山莉々花 | 5 | 150 |
| 12 | 多田 遙香 | 4 | 130 |
| 13 | 松本 萌生 | 2 | 120 |
| 14 | 和田 珠亜 | 1 | 120 |
| 15 | | | |
| 16 | | | |
| 17 | | | |
| 18 | | | |
| Hコーチ | | 永棟 彰一 | |
| Aコーチ | | 鷹見 雅幸 | |
| Aコーチ | | | |
| マネージャー | | | |
| 人数の少ないチームですが、全員が仲が良くバスケットを楽しんでいます。1試合、1試合を大切に11名で力を合わせて頑張りますので、 宜しくお願いします。 | | | |

清門バスケット

| No. | 選手名 | 年 | 身長 |
|--|-------|-------|-----|
| 4 | 田邊 若葉 | 6 | 148 |
| 5 | 高橋華珠美 | 6 | 149 |
| 6 | 吉田ひなの | 6 | 150 |
| 7 | 棟方 小暖 | 5 | 149 |
| 8 | 荒 ゆり子 | 5 | 143 |
| 9 | 野口 聖 | 4 | 127 |
| 10 | 市川 倅帆 | 4 | 142 |
| 11 | 鈴木 ひな | 4 | 139 |
| 12 | 西村 奈月 | 2 | 127 |
| 13 | 水嶋 綾菜 | 2 | 118 |
| 14 | 太田安佳音 | 2 | 122 |
| 15 | 林田 瑚心 | 2 | 130 |
| 16 | 田上 結愛 | 1 | 122 |
| 17 | 籠宮 安杏 | 3 | 128 |
| 18 | 籠宮 汐芽 | 2 | 125 |
| 監督 | | 中村 俊二 | |
| Hコーチ | | 坂井 郁美 | |
| Aコーチ | | 福田 剛 | |
| マネージャー | | | |
| バスケットを始めて間もない子ばかりですが、試合に出たい気持ちはいっぱい持っています。 1年生から6年生まで全員がチーム一丸となって、全力を尽くします。 | | | |

フリースロー大会（大会2日目）

第6試合終了後、各コートに集合してください。

| ～草加市スポーツ健康都市記念体育館～ | | | | |
|--------------------|------|-------------|-------------|-------------|
| | | Aコート | Bコート | Cコート |
| 本部 席側 | (男子) | ① こしがやレイカーズ | ① 坂戸ロケッツ | ① 深谷桜ミニバス |
| | | ② 七里ジュニア | ② 朝霞ツイスターズ | ② 宗岡ミニバス |
| | | ③ 新栄バスケット | ③ 草加高砂バスケット | ③ 草加セルティックス |
| | | ④ 清門バスケット | ④ 氷川バスケット | ④ 栄バスケット |
| 反対側 | (女子) | ① 朝霞サンズ | ① 庄和ミニバス | ① 霞イースト |
| | | ② 桶川西ミニバス | ② 南浦和ラビット | ② 新倉ミニバス |
| | | ③ 草加高砂バスケット | ③ 栄バスケット | ③ 氷川バスケット |
| | | ④ 草加新田バスケット | ④ 瀬崎ブレイバース | ④ 新栄バスケット |

| ～草加市市民体育館～ | | | |
|------------|--|--------------|---------------|
| | | Aコート（男子） | Bコート（女子） |
| 入口側 | | ① 神根東ミニバス | ① 安行東グリーンアップル |
| | | ② 八條ブルーサンダース | ② 草加セルティックス |
| | | ③ 八北バスケット | ③ 清門バスケット |
| 奥側 | | ① 戸塚ドルフィンズ | ① 神根東ミニバス |
| | | ② 瀬崎ブレイバース | ② 大原ベアーズ |
| | | ③ 草加新田バスケット | ③ 八北バスケット |

- シュートは1回戦のみ2本、2回戦以降は、1本とします。
- 3回戦以降は、各コートでシュート回数と残り人数を確認しながら進行させて下さい。
- 1～3年生は、フリースローライン前のサークルで構いません。
- 登録していないメンバーでも、参加OKです！
- 終わったプレイヤーは、自チーム席に戻ってください。
- 決勝は、両会場ともBコート（本部席・入口側）で行ってください。
- 各チーム指導者の方々、御協力をお願い致します。



上位入賞者には、愛らしい仕草が人気の『ソーラー・トイ』が贈呈されます。

ソーラー・トイは、国際ディスプレイ工業株式会社様より提供いただいています。

会場案内図

＜草加市スポーツ健康都市記念体育館＞

★ナビ設定用

住所 草加市瀬崎6-31-1

電話 048-922-1151

注意事項

- ・路上での子供達や荷物の積み降ろしは危険ですのでご遠慮ください。
- ・喫煙は所定の位置をお願いします。
- ・上履きで外に出ないでください。
- ・各チーム4台以内をお願いします。
台数が多い場合には有料駐車場をご利用ください。
- ・ランニングコース内に荷物を置かないでください
- ・会場前の敷地で大きな声を出さないでください。
- ・会場は一般の方も利用します。

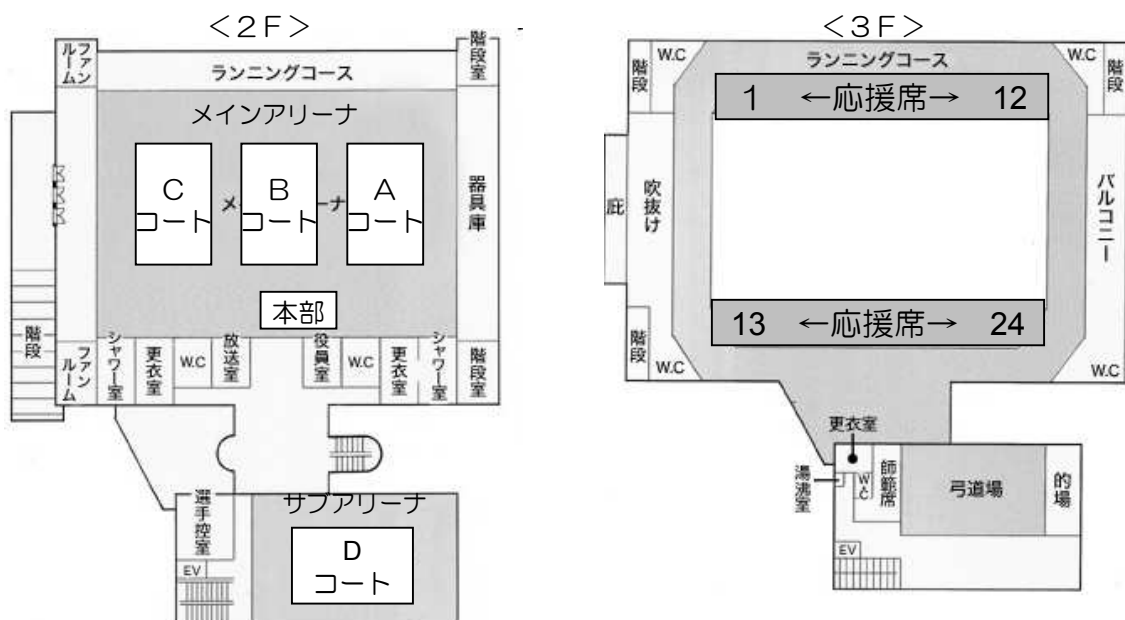

応援席 座席表

本部反対側 (玄関入って左側)

| | | |
|---|----|-----------|
| 1 | FB | 新倉ミニバス |
| 2 | FB | 草加新田バスケット |
| 3 | FB | 庄和ミニバス |
| 4 | MC | 深谷桜ミニバス |
| 5 | MC | 草加セルティックス |
| 6 | MC | 朝霞ツイスターズ |

| | | |
|----|----|-----------|
| 7 | MD | 栄バスケット |
| 8 | MD | 坂戸ロケッツ |
| 9 | MD | 草加高砂バスケット |
| 10 | MA | 新栄バスケット |
| 11 | MA | こしがやレイカーズ |
| 12 | MA | 氷川バスケット |

本部側 (玄関入って右側)

| | | |
|----|----|-----------|
| 13 | FA | 草加高砂バスケット |
| 14 | FA | 南浦和ラビット |
| 15 | FA | 瀬崎プレイバース |
| 16 | FC | 朝霞サンズ |
| 17 | FC | 氷川バスケット |
| 18 | FC | 霞イースト |

| | | |
|----|----|---------|
| 19 | FD | 新栄バスケット |
| 20 | FD | 桶川西ミニバス |
| 21 | FD | 栄バスケット |
| 22 | MB | 宗岡ミニバス |
| 23 | MB | 清門バスケット |
| 24 | MB | 七里ジュニア |

※大会二日目は、男女コートが入れ替わるため座席も変わります。詳しくは会場で確認下さい。

★並び順

本部

演題

| | | | | | | | | | | | | | | | | | | | | | | | |
|---------|---------|---------|-----------|--------|-----------|-----------|--------|--------|---------|----------|--------|---------|--------|--------|-------|-------|---------|-----------|----------|-----------|---------|---------|--------|
| MA | MA | MB | MC | MD | MD | MA | MB | MB | MC | MC | MD | FA | FB | FB | FC | FC | FD | FA | FA | FB | FC | FD | FD |
| 新栄バスケット | 氷川バスケット | 清門バスケット | 草加セルティックス | 栄バスケット | 草加高砂バスケット | こしがやレイカーズ | 宗岡ミニバス | 七里ジュニア | 深谷桜ミニバス | 朝霞ツイスターズ | 坂戸ロケッツ | 南浦和ラビット | 新倉ミニバス | 庄和ミニバス | 朝霞サンズ | 霞イースト | 桶川西ミニバス | 草加高砂バスケット | 瀬崎プレイバース | 草加新田バスケット | 氷川バスケット | 新栄バスケット | 栄バスケット |

※指導者は演題に向かって左側に招待チーム、右側に市内チームが整列してください。

会場案内図

＜草加市市民体育館＞

★ナビ設定用

住所 草加市松江1-1-8

電話 048-936-6239

会場共通の注意事項

- ・路上での子供達や荷物の積み降ろしは危険ですのでご遠慮ください。
- ・喫煙は所定の位置でお願いします。
- ・上履きで外に出ないでください。
- ・駐車台数に限りがあります。台数が多い場合には有料駐車場をご利用ください。
- ・会場隣のアスレチック公園内でのアップは禁止です。

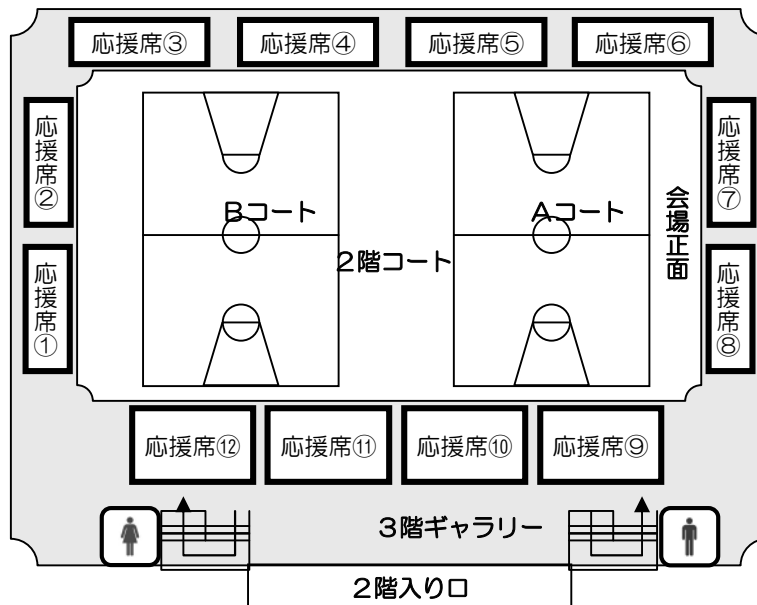

応援席 座席表

| | | | | | |
|---|----|-------------|----|----|------------|
| 1 | GA | 安行東グリーンアップル | 7 | BB | 草加新田バスケット |
| 2 | GB | 清門バスケット | 8 | BA | 八條ブルーサンダース |
| 3 | GB | 草加セルティックス | 9 | BA | 戸塚ドルフィンズ |
| 4 | GB | 八北バスケット | 10 | BA | 神根東ミニバス |
| 5 | BB | 八北バスケット | 11 | GA | 神根東ミニバス |
| 6 | BB | 瀬崎ブレイバース | 12 | GA | 大原ベアーズ |

★並び順

演題

| | | | | | | | | | | | |
|---------|----------|-----------|------------|----------|---------|---------|--------|-------------|---------|-----------|---------|
| B | B | B | B | B | B | G | G | G | G | G | G |
| B | B | B | A | A | A | A | A | A | B | B | B |
| 八北バスケット | 瀬崎ブレイバース | 草加新田バスケット | 八條ブルーサンダース | 戸塚ドルフィンズ | 神根東ミニバス | 神根東ミニバス | 大原ベアーズ | 安行東グリーンアップル | 清門バスケット | 草加セルティックス | 八北バスケット |

※指導者は演題に向かって左側に招待チーム、右側に市内チームが整列してください。

◎ 日本スポーツ少年団 団員綱領 ◎

1. わたくしたちは、
スポーツをとおして健康なからだを心で養います。
1. わたくしたちは、ルールを守り、
他人に迷惑をかけない、りっぱな人間になります。
1. わたくしたちは、
スポーツによって、自分の力を伸ばす努力をします。
1. わたくしたちは、
スポーツのよろこびを学び、友情と協力を大切にします。
1. わたくしたちは、スポーツをとおして
世界中の友だちと力をあわせ、平和な世界をつくります。

◎ 日本スポーツ少年団 指導者綱領 ◎

1. わたくしたちは、
次の時代を担う子供たちの健全育成のために努力します。
1. わたくしたちは、
スポーツのもつ教育的役割を果たすために努力します。
1. わたくしたちは、
子供たちのもつ無限の可能性を開発するために努力します。
1. わたくしたちは、
つねに愛情と英知をもって子供たちと行動するよう努力します。
1. わたくしたちは、スポーツを愛する仲間とともに
世界の平和を築くために努力します。

| | |
|--|--|
| <p>全国総本部 AD 方式加盟店</p>  <p>松原団地駅前店</p> <p>埼玉県草加市栄町2-11-3</p> <p>TEL.048-936-5789</p> <p>●宴会、飲み放題共に2時間までとさせていただきます。 ●当店では席料・サービス料を一切頂戴いたしません。 ●メニュー内容や容量が一部写真と異なる場合がございます。 ●各コース4名様よりご予約承ります。</p> <p>※ご予約・お申し込みはお電話で承ります。お気軽にご相談下さい。</p> |  |
|--|--|

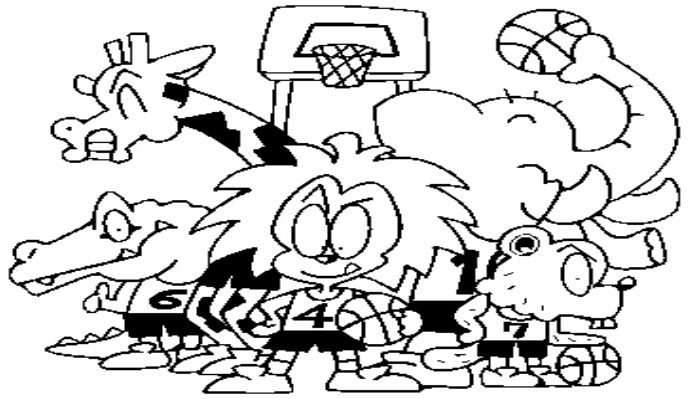

第24回 草加カップ 役員名簿

<大会実行委員長>

草加市スポーツ少年団 バスケットボール指導者連絡協議会

会長・伊藤 恒夫

<大会事務局>

及川貴則

<大会役員>

草加市スポーツ少年団本部

本部長・大野 美江子

<大会実行委員>

草加市スポーツ少年団 バスケットボール指導者連絡協議会

副会長・小林 裕明、増井 英明

総務委員 委員長・佐藤志津江、村田隆一、松本 剛、鷹見雅幸、日高英司、福田 剛

競技委員 委員長・及川貴則、竹田真太郎、飯島哲雄、永棟彰一

審判委員 委員長・小林 恵、佐藤美和子、桜井 昇、吉永 貢、小峰哲治

広報委員 委員長・鈴木晃次、坂井郁美、金田 勉、曾田 忍、西尾明子、田崎雅弘
遠藤美佳、梅澤典子、山元哲也

会計監査 長嶋栄吉

本部役員 関 寿子、島田栄子、山元真弓

酒 食 家

七福Jin

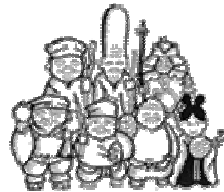

忘年会・新年会・祝勝会各種宴会承ります。
お得な女子会・ママ会宴会コースあります。
毎週日曜日はファミリーDay、
木曜日はお客様感謝Dayです。

埼玉県草加市長栄町475-1

TEL 048-943-1778

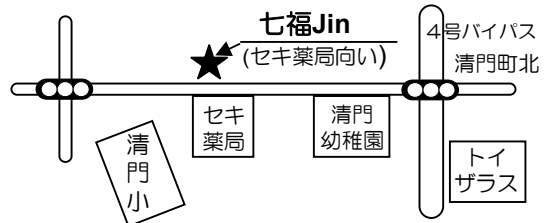

いつもあなたたちを応援しています



PRO SHOP

スポーツランド

340-0052 埼玉県草加市金明町487-5

TEL 048(944)2662

http://www.spolan.jp

FAX 048(944)2660

e-mail: info@spolan.jp